



Fael LUCE[®]
DOING IT BETTER



CATALOGO LED | LEDCATALOGUE | 2019   | NEXTSERIES

Tecnologia LED disposta su
corpo in alluminio.
Temperatura di colore:
4000K - CRI > 70.

*LED Technology placed on
aluminum body.
Color temperature: 4000K -
CRI >70.*

Viti di chiusura in
acciaio INOX con
impronta TORX T20.

*Closure screws in
stainless steel with
TORX T20 imprint.*

Ciascun LED ha il proprio
riflettore per un miglior controllo
dell'abbagliamento (UGR e GR).

*Each LED has its own reflector for a
better glare control (UGR e GR).*

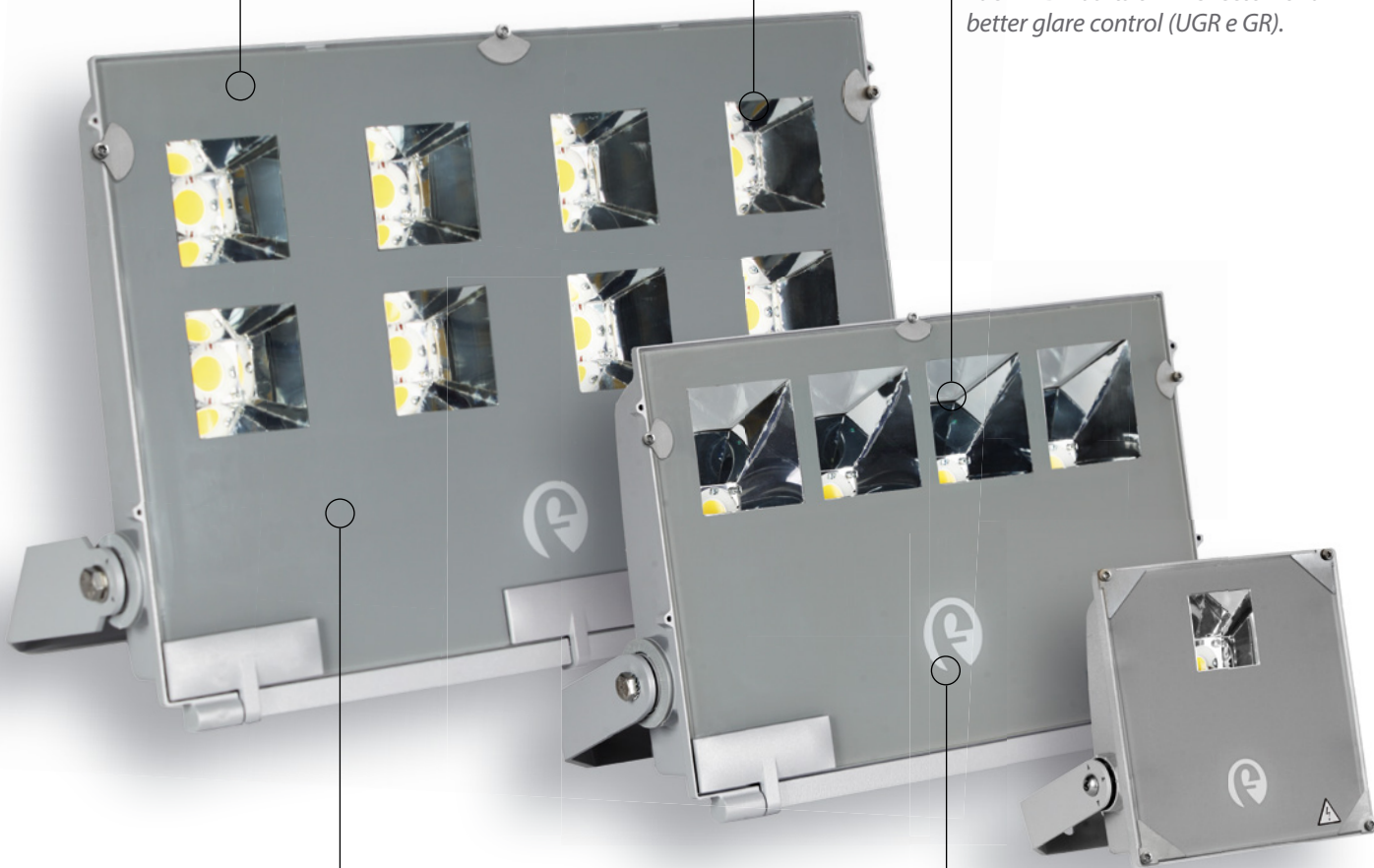

Ogni corpo è prodotto
specificamente in base al
numero di LED utilizzati.

*Each body is specifically
produced according to the
number of LED used.*

Vetro temperato extra chiaro con
serigrafia estetica di colore silver
(RAL 9006), spessore 5 mm.

*Extra-clear tempered glass with
aesthetic silvercolored (RAL 9006)
silkscreen, 5 mm thick.*



NEXT SERIES

"Le persone sono come le vetrate. Scintillano e brillano quando c'è il sole, ma quando cala l'oscurità rivelano la loro bellezza solo se c'è una luce dentro."

Elisabeth Kubler-Ross

La nuova **serie NEXT**, studiata per l'illuminazione di ambienti esterni ed interni, è stata creata pensando alle diverse caratteristiche delle molteplici aree di intervento. Grazie al design ricercato ed essenziale, i proiettori della serie NEXT sono in grado di dialogare al meglio con ogni tipo di ambiente.

NEXT è la soluzione di massima performance illuminotecnica che coniuga tecnologia, modernità, flessibilità ed efficienza per un'illuminazione davvero rivoluzionaria!

"People are like stained glass. They sparkle and shine when the sun is shining, but when darkness falls they reveal their beauty only if there is light inside."

Elisabeth Kubler-Ross

The new **NEXT series** floodlights, designed for indoor and outdoor areas, has been created with a focus on the different characteristics of the various environments. Thanks to the refined and essential design, the NEXT series is able to communicate in the best way with any type of environment.

NEXT is the high-performance lighting solution that combines technology, modernity, flexibility and efficiency for really revolutionary lighting!

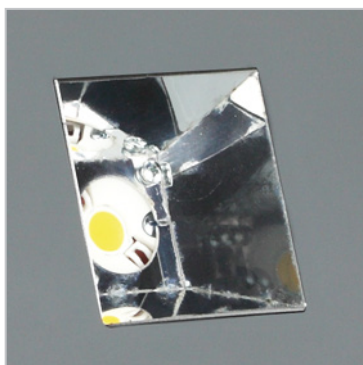

Caratteristiche tecniche

- Serie di proiettori per illuminazione composta da 1/2/3/4/6/8 LED.
- Tecnologia LED disposta su corpo in alluminio.
- Temperatura di colore: 4000K - CRI > 70.
- Alimentatore elettronico con protezione termica ad elevata efficienza e durata progettato per uso esterno.
- Proiettore integrato con sistema 1:10V per il controllo a distanza (per NEXT 0 e NEXT 1 opzionale). Su richiesta, è possibile integrare il proiettore con il sistema DALI (nelle versioni NEXT 2 - NEXT 3 - NEXT 4 - NEXT 6 - NEXT 8).
- Filtro di compensazione pressoria in teflon.
- Ingresso cavo attraverso pressacavo antistrappo PG11(NEXT 0), PG13 (da NEXT 1 a NEXT 8), IP68
- Apertura per l'accesso all'ottica e vano cablaggio in un'unica e semplice operazione agendo su viti in acciaio inox.
- Alimentazione 220 - 240V / 50 - 60 Hz VAC.
- Fattore di correzione di potenza > 0,9.
- Classe di isolamento I.
- Grado di protezione IP66.
- Grado di protezione contro gli impatti esterni: IK09.
- Certificazione CE.
- Tutti i componenti elettrici a marchio ENEC.
- Norme costruttive secondo: EN 60598-1, EN 60598-2-5.

PROTEZIONE ALLE SOVRATENSIONI

- CL I: fino a 4kV in modo comune e 2kV in modo differenziale (NEXT 0 e NEXT 1); fino a 10kV in modo comune e 6kV in modo differenziale (da NEXT 2 a NEXT 8).

CLASSIFICAZIONE RISCHIO FOTOBIOLOGICO

- Gruppo di rischio esente secondo EN 62471.

MATERIALI E FINITURE

- Corpo in alluminio pressofuso in lega primaria a basso contenuto di rame ed alta resistenza agli agenti atmosferici. Con alette posteriori studiate per un'efficiente e ideale dissipazione termica.
- Verniciatura a polveri poliestere di colore silver (RAL 9006).
- Staffa in acciaio zincato e verniciata di colore silver (RAL 9006). Per le versioni NEXT 6 e NEXT 8 staffa in acciaio zincato a caldo.
- Guarnizioni in gomma silconica antinvecchiamento.
- Vetro temperato extra chiaro 5 mm con serigrafia estetica di colore Silver (RAL 9006).
- Viti di chiusura in acciaio INOX con impronta TORX T20.
- Viteria esterna acciaio INOX.
- Tacche su staffa e scala laterale su corpo per la regolazione dell'apparecchio (NEXT 0 e NEXT 1); scala goniometrica laterale in alluminio per la regolazione dell'apparecchio (da NEXT 2 a NEXT 8).
- Visiera per versione asimmetrica (da NEXT 2 a NEXT 8) in alluminio, verniciata a polveri poliestere di colore silver (RAL 9006) (opzionale).

Technical specifications

- Floodlight composed of 1/2/3/4/6/8 LED.
- LED Technology placed on aluminum body.
- Color temperature: 4000K - CRI >70.
- Electronic driver led with high efficiency and durability, intended for external use.
- 1:10V control system for remote control (NEXT 0 and NEXT 1 optional). On request, it's possible to integrate DALI system (only for NEXT 2 - NEXT 3 - NEXT 4 - NEXT 6 - NEXT 8).
- Pressure compensation filter in Teflon
- The power supply cable accesses the device through a cable gland PG11(NEXT 0), PG13 (from NEXT 1 to NEXT 8), IP68.
- Opening provides access to optics and cable box in a single, easy step by using solid stainless screws.
- Power supply 220 - 240V / 50 - 60 Hz VAC.
- Power correction factor > 0.9.
- Insulation class I.
- Overall protection degree: IP66.
- Protection degree against external impacts: IK09.
- CE Certification.
- All the electric components are ENEC certified.
- Construction norms in compliance with EN 60598-1, EN 60598-2-3.

PROTECTION AGAINST SURGES

- CL I: up to 4kV in common mode and 2kV in differential mode (NEXT 0 and NEXT 1); up to 10kV in common mode and 6kV in differential mode (from NEXT 2 to NEXT 8).

CLASS OF PHOTOBIOLOGICAL RISK

- Risk group exempt from this according to EN 62471.

MATERIALS AND FITTINGS

- Body in die-cast aluminum with the primary alloy with rear cross-sectional cooling fins studied for an efficient and ideal thermal dissipation.
- Coated in silver-colored polyester powders (RAL 9006).
- Bracket made of galvanized steel painted in silver color (RAL 9006). For NEXT 6 and NEXT 8 hot deep galvanized steel fixing bracket.
- Gaskets in anti-aging rubber.
- Extra-clear tempered glass, 5 mm thick, with aesthetic silkscreen print in silver (RAL 9006).
- Closure screws in stainless steel with TORX T20 imprint.
- External screws in stainless steel.
- Notches on bracket and lateral scale on body for the adjustment of the floodlight (NEXT 0 and NEXT 1); aluminum lateral protractor scale for the adjustment of the floodlight (from NEXT 2 to NEXT 8).
- Aluminum visor for asymmetrical version (from NEXT 2 to NEXT 8), painted in silver-colored polyester powders (RAL 9006) (optional).

OTTICA SIMMETRICA SYMMETRIC OPTIC

Ottica **simmetrica** progettata internamente in due fasci di apertura ed intensità luminosa differenti per soddisfare le diverse esigenze illuminotecniche. Ottica composta da riflettori in alluminio ad altissima purezza (99,99%), elevata riflettanza e rendimento.

Apertura fascio:

- **Ottica MB** - Medium beam - fascio: 2 x 26°; con finitura speculare; (*)
- **Ottica WB** - Wide beam - fascio: 2 x 40°; con finitura martellata.

(*) NEXT 0 e NEXT 1 solo ottica WB

Symmetric optic designed in-house in two different beams, in order to meet different illumination needs. The optic consists of high purity aluminum (99,99%) reflectors, with elevated reflectance and performance. Beam:

- **MB optic** - Medium beam: 2 x 26°; with specular finishing; (*)
- **WB optic** - Wide beam: 2 x 40°; with peened finishing.

(*) NEXT 0 and NEXT 1 only WB optic

OTTICA ASIMMETRICA ASYMMETRIC OPTIC

Ottica **asimmetrica** progettata internamente in un fascio di apertura (NEXT 0 e NEXT 1) e in due fasci di apertura ed intensità luminosa differenti (da NEXT 2 a NEXT 8) per soddisfare le diverse esigenze illuminotecniche.

Ottica composta da riflettori in alluminio ad altissima purezza (99,9%), elevata riflettanza e rendimento.

NEXT 0

Piano di massima intensità: 35°

NEXT 1

Piano di massima intensità: 36°

Da NEXT 2 a NEXT 8

Piano di massima intensità:

- Ottica A1: 45°
- Ottica A1 con visiera: 57°
- Ottica A2: 43°
- Ottica A2 con visiera: 55°

Asymmetric optic designed in-house in one beam (for NEXT 0 and NEXT 1) and in two different beams (from NEXT 2 to NEXT 8) in order to offer a solution that would meet different illumination needs.

The optic consists of high purity aluminum (99,99%) reflectors, with elevated reflectance and performance.

NEXT 0

Maximum intensity: 35°

NEXT 1

Maximum intensity: 36°

From NEXT 2 to NEXT 8

Maximum intensity:

- A1 optic: 45°
- A1 optic with visor: 57°
- A2 optic: 43°
- A2 optic with visor: 55°

AMBITI APPLICATIVI APPLICATIONS

Illuminazione architettuale, aree interne ed esterne, impianti sportivi, garantendo un elevato comfort visivo e la massimizzazione del controllo dell'abbagliamento.

For architectural illumination, indoor and outdoor lighting, and sport facilities, guaranteeing high visual comfort and maximum glare control.

FLUSSO LUMINOSO MEDIO MANTENUTO / MAINTAINED AVERAGE LUMINOUS FLUX

TEMPERATURA AMBIENTE AMBIENT TEMPERATURE	L80 B10 (ORE)* L80 B10 (HR)*	L90 B10 (ORE)** L90 B10 (HR)**
35°	> 100.000	> 50.000
50°	> 50.000	

* L80 = l'apparecchio mantiene il 80% del flusso luminoso iniziale dopo il numero di ore indicato in tabella

** L90 = l'apparecchio mantiene il 90% del flusso luminoso iniziale dopo il numero di ore indicato in tabella

Per Ta differenti contattare Fael.

Per la versione NEXT 0 è disponibile solo L80 B10 > 75.000

* L80 = the unit keeps the 80% of the initial light flux after the number of hours indicated in above table

** L90 = the unit keeps the 90% of the initial light flux after the number of hours indicated in above table

For different Ta, please don't hesitate to consult Fael headquarter/distributors.

For NEXT 0 is available only L80 B10 > 75.000

Moltiplicatore per ricavare il flusso luminoso in base alla temperatura di colore e all'indice di resa cromatica (CRI):

Multiplier to get the luminous flux according to the color temperature: and to the color rendering index (CRI):

Temperatura di colore (k) e CRI Color temperature (k) and CRI	Moltiplicatore Multiplier
5000K - CRI > 70	1,02
5000K - CRI > 80	0,96
4000K - CRI > 70	1,00
4000K - CRI > 80	0,95

Caratteristiche costruttive / Construction specifications

NEXT 0 SIMMETRICO - ASIMMETRICO / SYMMETRIC - ASYMMETRIC

Peso max apparecchio <i>Floodlight max weight</i>	1,70 kg						
Superficie esposta al vento <i>Surface wind resistance</i>	tilt 0°	tilt 45°	tilt 90°				
	laterale/lateral: 0,011 m ² frontale/front: 0,009 m ²	laterale/lateral: 0,011 m ² frontale/front: 0,027 m ²	laterale/lateral: 0,011 m ² frontale/front: 0,035 m ²				
Rotazione proiettore ammessa <i>Aiming</i>	vedere schemi di posizione di funzionamento <i>see operating position diagrams</i>						
Installazione <i>Installation</i>	mediante staffa <i>by means of bracket</i>						

NEXT 1 SIMMETRICO - ASIMMETRICO / SYMMETRIC - ASYMMETRIC

Peso max apparecchio <i>Floodlight max weight</i>	2,50 kg						
Superficie esposta al vento <i>Surface wind resistance</i>	tilt 0°	tilt 45°	tilt 90°				
	laterale/lateral: 0,014 m ² frontale/front: 0,012 m ²	laterale/lateral: 0,014 m ² frontale/front: 0,040 m ²	laterale/lateral: 0,014 m ² frontale/front: 0,050 m ²				
Rotazione proiettore ammessa <i>Aiming</i>	vedere schemi di posizione di funzionamento <i>see operating position diagrams</i>						
Installazione <i>Installation</i>	mediante staffa <i>by means of bracket</i>						

NEXT 2 SIMMETRICO - ASIMMETRICO / SYMMETRIC - ASYMMETRIC

Peso max apparecchio <i>Floodlight max weight</i>	6 kg						
Superficie esposta al vento <i>Surface wind resistance</i>	tilt 0°	tilt 45°	tilt 90°				
	laterale/lateral: 0,028 m ² frontale/front: 0,024 m ²	laterale/lateral: 0,028 m ² frontale/front: 0,081 m ²	laterale/lateral: 0,028 m ² frontale/front: 0,102 m ²				
Rotazione proiettore ammessa <i>Aiming</i>	vedere schemi di posizione di funzionamento <i>see operating position diagrams</i>						
Installazione <i>Installation</i>	mediante staffa <i>by means of bracket</i>						

NEXT 3 SIMMETRICO - ASIMMETRICO / SYMMETRIC - ASYMMETRIC

Peso max apparecchio <i>Floodlight max weight</i>	6,50 kg						
Superficie esposta al vento <i>Surface wind resistance</i>	tilt 0°	tilt 45°	tilt 90°				
	laterale/lateral: 0,028 m ² frontale/front: 0,028 m ²	laterale/lateral: 0,028 m ² frontale/front: 0,096 m ²	laterale/lateral: 0,028 m ² frontale/front: 0,121 m ²				
Rotazione proiettore ammessa <i>Aiming</i>	vedere schemi di posizione di funzionamento <i>see operating position diagrams</i>						
Installazione <i>Installation</i>	mediante staffa <i>by means of bracket</i>						

* Tolleranza sul peso ± 5% / *Weight tolerance ± 5%*

** Posizione di funzionamento consentita / *Allowed functioning position*

Caratteristiche costruttive / Construction specifications

NEXT 4 SIMMETRICO - ASIMMETRICO / SYMMETRIC - ASYMMETRIC			
Peso max apparecchio <i>Floodlight max weight</i>	8 kg		
Superficie esposta al vento <i>Surface wind resistance</i>	tilt 0° laterale/lateral: 0,028 m ² frontale/front: 0,033 m ²	tilt 45° laterale/lateral: 0,028 m ² frontale/front: 0,113 m ²	tilt 90° laterale/lateral: 0,028 m ² frontale/front: 0,143 m ²
Rotazione proiettore ammessa <i>Aiming</i>	vedere schemi di posizione di funzionamento <i>see operating position diagrams</i>		
Installazione <i>Installation</i>	mediante staffa <i>by means of bracket</i>		

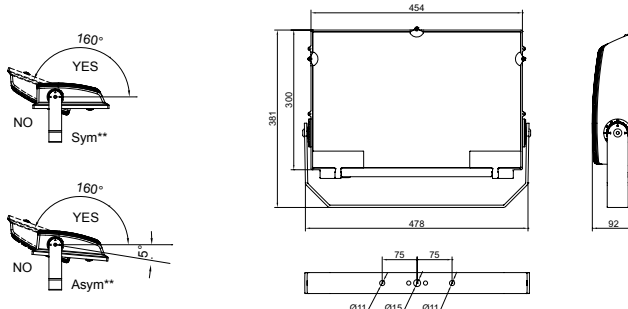

NEXT 6 SIMMETRICO - ASIMMETRICO / SYMMETRIC - ASYMMETRIC			
Peso max apparecchio <i>Floodlight max weight</i>	13 kg		
Superficie esposta al vento <i>Surface wind resistance</i>	tilt 0° laterale/lateral: 0,041 m ² frontale/front: 0,076 m ²	tilt 45° laterale/lateral: 0,041 m ² frontale/front: 0,194 m ²	tilt 90° laterale/lateral: 0,041 m ² frontale/front: 0,253 m ²
Rotazione proiettore ammessa <i>Aiming</i>	vedere schemi di posizione di funzionamento <i>see operating position diagrams</i>		
Installazione <i>Installation</i>	mediante staffa <i>by means of bracket</i>		

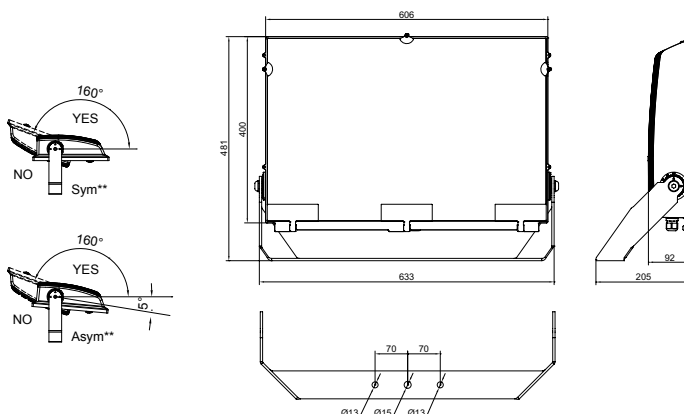

NEXT 8 SIMMETRICO - ASIMMETRICO / SYMMETRIC - ASYMMETRIC			
Peso max apparecchio <i>Floodlight max weight</i>	13,20 kg		
Superficie esposta al vento <i>Surface wind resistance</i>	tilt 0° laterale/lateral: 0,041 m ² frontale/front: 0,076 m ²	tilt 45° laterale/lateral: 0,041 m ² frontale/front: 0,194 m ²	tilt 90° laterale/lateral: 0,041 m ² frontale/front: 0,253 m ²
Rotazione proiettore ammessa <i>Aiming</i>	vedere schemi di posizione di funzionamento <i>see operating position diagrams</i>		
Installazione <i>Installation</i>	mediante staffa <i>by means of bracket</i>		

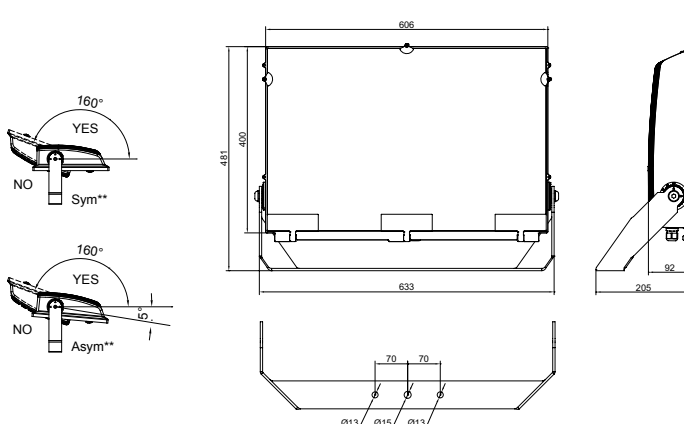

* Tolleranza sul peso ± 5% / *Weight tolerance ± 5%*

** Posizione di funzionamento consentita / *Allowed functioning position*

Curve fotometriche / Photometric data



Codici prodotto / Product codes

Temperatura ambiente: 35°C
Ambient temperature: 35°C

Driver* Code CLI	Descrizione Description	W**	Flusso luminoso nominale LED Nominal flux LED (Lumen)	Flusso utile in uscita Useful output flux (Lumen)	Peso lordo Gross Weight (kg)	Vol. (m ³)
F 34005	1 LED OTTICA/OPTIC WB	27	3600	3000	1,78	0,0060
F 34007	1 LED OTTICA/OPTIC WB	32	4200	3500	1,78	0,0060

Temperatura ambiente: 50°C
Ambient temperature: 50°C

Driver* Code CLI	Descrizione Description	W**	Flusso luminoso nominale LED Nominal flux LED (Lumen)	Flusso utile in uscita Useful output flux (Lumen)	Peso lordo Gross Weight (kg)	Vol. (m ³)
F 34001	1 LED OTTICA/OPTIC WB	13	1900	1600	1,78	0,0060
F 34003	1 LED OTTICA/OPTIC WB	19	2700	2200	1,78	0,0060

Tecnologia LED - Temperatura di colore 4000K - CRI >70
I flussi luminosi indicati in tabella subiranno modifiche e miglioramenti in funzione della continua evoluzione tecnica dell'efficienza luminosa dei led.

LED Technology - Color temperature 4000K - CRI > 70
The flows indicated in the table may be changed and improved according to the constant technical evolution of the light efficiency of the led.

* Driver: F = driver a corrente fissa
** Potenza assorbita totale (LED+DRIVER)

* Driver: F = driver with fixed current
** Total absorbed power (LED+DRIVER)



Curve fotometriche / Photometric data



Codici prodotto / Product codes

Temperatura ambiente: 35°C

Ambient temperature: 35°C

Driver* Code CLI	Descrizione Description	W**	Flusso luminoso nominale LED Nominal flux LED (Lumen)	Flusso utile in uscita Useful output flux (Lumen)	Peso lordo Gross Weight (kg)	Vol. (m ³)
F 34061	1 LED	27	3000	2850	1,78	0,0060
F 34063	1 LED	32	4200	3300	1,78	0,0060

Temperatura ambiente: 50°C

Ambient temperature: 50°C

Driver* Code CLI	Descrizione Description	W**	Flusso luminoso nominale LED Nominal flux LED (Lumen)	Flusso utile in uscita Useful output flux (Lumen)	Peso lordo Gross Weight (kg)	Vol. (m ³)
F 34057	1 LED	13	1900	1500	1,78	0,0060
F 34059	1 LED	19	2700	2100	1,78	0,0060

Tecnologia LED - Temperatura di colore 4000K - CRI >70

I flussi luminosi indicati in tabella subiranno modifiche e miglioramenti in funzione della continua evoluzione tecnica dell'efficienza luminosa dei led.

LED Technology - Color temperature 4000K - CRI > 70

The flows indicated in the table may be changed and improved according to the constant technical evolution of the light efficiency of the led.

* Driver: F = driver a corrente fissa

** Potenza assorbita totale (LED+DRIVER)

* Driver: F = driver with fixed current

** Total absorbed power (LED+DRIVER)

Curve fotometriche / Photometric data



Codici prodotto / Product codes

Temperatura ambiente: 35°C
Ambient temperature: 35°C

Driver* Code CLI	Descrizione Description	W**	Flusso luminoso nominale LED Nominal flux LED (Lumen)	Flusso utile in uscita Useful output flux (Lumen)	Peso lordo Gross Weight (kg)	Vol. (m ³)
F 34009	1 LED OTTICA/OPTIC WB	38	6400	5000	2,45	0,0079
F 34015	1 LED OTTICA/OPTIC WB	50	8800	6800	2,45	0,0079

Temperatura ambiente: 50°C
Ambient temperature: 50°C

Driver* Code CLI	Descrizione Description	W**	Flusso luminoso nominale LED Nominal flux LED (Lumen)	Flusso utile in uscita Useful output flux (Lumen)	Peso lordo Gross Weight (kg)	Vol. (m ³)
F 34124	1 LED OTTICA/OPTIC WB	42	7650	5900	2,45	0,0079

Tecnologia LED - Temperatura di colore 4000K - CRI >70
I flussi luminosi indicati in tabella subiranno modifiche e miglioramenti in funzione della continua evoluzione tecnica dell'efficienza luminosa dei led.

LED Technology - Color temperature 4000K - CRI > 70
The flows indicated in the table may be changed and improved according to the constant technical evolution of the light efficiency of the led.

* Driver: F = driver a corrente fissa
** Potenza assorbita totale (LED+DRIVER)

* Driver: F = driver with fixed current
** Total absorbed power (LED+DRIVER)

Curve fotometriche / Photometric data



Codici prodotto / Product codes

Temperatura ambiente: 35°C

Ambient temperature: 35°C

Driver* Code CL I	Descrizione Description	W**	Flusso luminoso nominale LED Nominal flux LED (Lumen)	Flusso utile in uscita Useful output flux (Lumen)	Peso lordo Gross Weight (kg)	Vol. (m ³)
F 34065	1 LED	38	6000	4750	2,45	0,0079
F 34071	1 LED	50	8200	6500	2,45	0,0079

Temperatura ambiente: 50°C

Ambient temperature: 50°C

Driver* Code CL I	Descrizione Description	W**	Flusso luminoso nominale LED Nominal flux LED (Lumen)	Flusso utile in uscita Useful output flux (Lumen)	Peso lordo Gross Weight (kg)	Vol. (m ³)
F 34150	1 LED	42	7000	5600	2,45	0,0079

Tecnologia LED - Temperatura di colore 4000K - CRI >70

I flussi luminosi indicati in tabella subiranno modifiche e miglioramenti in funzione della continua evoluzione tecnica dell'efficienza luminosa dei led.

LED Technology - Color temperature 4000K - CRI > 70

The flows indicated in the table may be changed and improved according to the constant technical evolution of the light efficiency of the led.

* Driver: F = driver a corrente fissa

** Potenza assorbita totale (LED+DRIVER)

* Driver: F = driver with fixed current

** Total absorbed power (LED+DRIVER)

Curve fotometriche / Photometric data

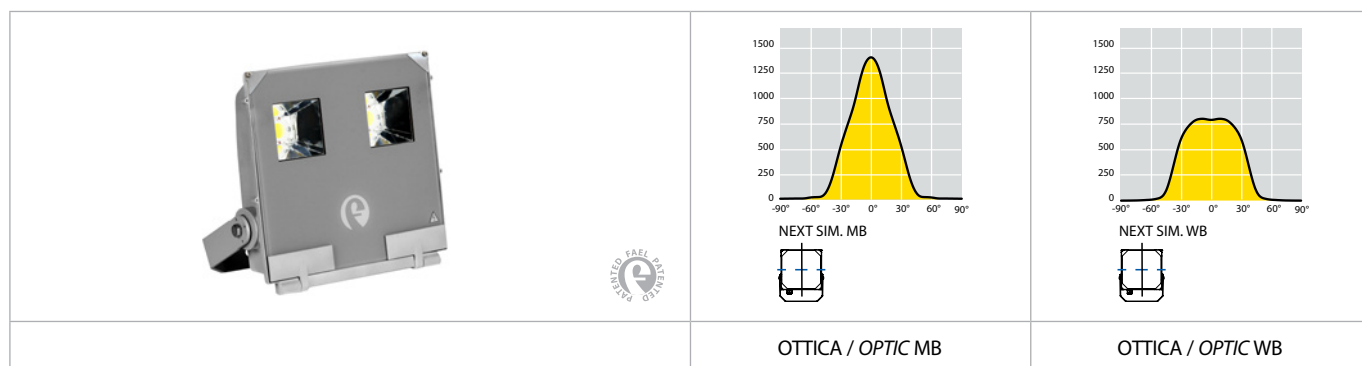

Codici prodotto / Product codes

Temperatura ambiente: 35°C
Ambient temperature: 35°C

Driver* Code CL I	Descrizione Description	W**	Flusso luminoso nominale LED Nominal flux LED (Lumen)	Flusso utile in uscita Useful output flux (Lumen)	Peso lordo Gross Weight (kg)	Vol. (m ³)
P 34025	2 LED OTTICA/OPTIC WB	93	14000	11500	6,15	0,0150
P 34026	2 LED OTTICA/OPTIC MB	93	14000	11500	6,15	0,0150
P 34033	2 LED OTTICA/OPTIC WB	130	22000	17500	6,15	0,0150
P 34034	2 LED OTTICA/OPTIC MB	130	22000	17500	6,15	0,0150

Temperatura ambiente: 50°C
Ambient temperature: 50°C

Driver* Code CL I	Descrizione Description	W**	Flusso luminoso nominale LED Nominal flux LED (Lumen)	Flusso utile in uscita Useful output flux (Lumen)	Peso lordo Gross Weight (kg)	Vol. (m ³)
P 34021	2 LED OTTICA/OPTIC WB	73	11300	9000	6,15	0,0150
P 34022	2 LED OTTICA/OPTIC MB	73	11300	9000	6,15	0,0150
P 34029	2 LED OTTICA/OPTIC WB	102	17000	14000	6,15	0,0150
P 34030	2 LED OTTICA/OPTIC MB	102	17000	14000	6,15	0,0150

Tecnologia LED - Temperatura di colore 4000K - CRI >70
I flussi luminosi indicati in tabella subiranno modifiche e miglioramenti in funzione della continua evoluzione tecnica dell'efficienza luminosa dei led.

LED Technology - Color temperature 4000K - CRI > 70
The flows indicated in the table may be changed and improved according to the constant technical evolution of the light efficiency of the led.

* Driver: P = driver programmabile
** Potenza assorbita totale (LED+DRIVER)

* Driver: P = programmable driver
** Total absorbed power (LED+DRIVER)

Curve fotometriche / Photometric data

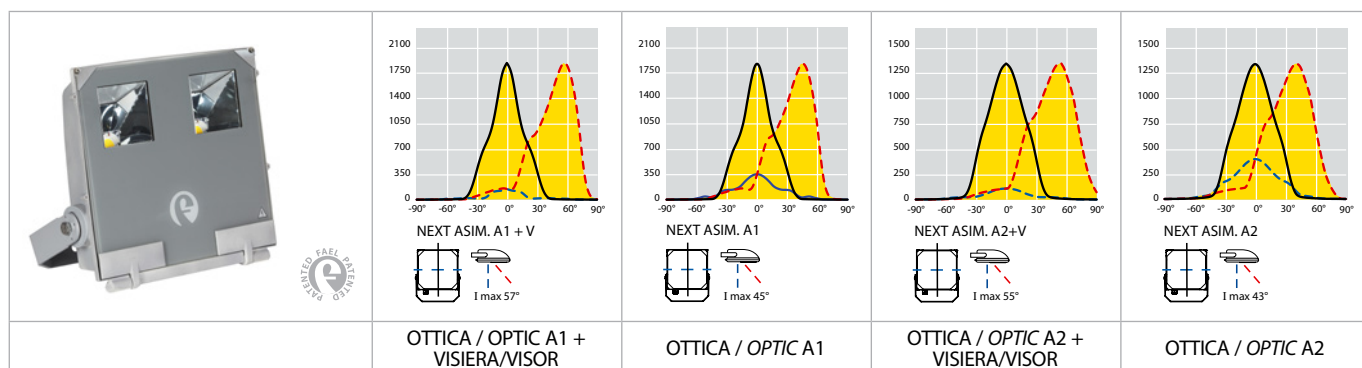

Codici prodotto / Product codes

Temperatura ambiente: 35°C
Ambient temperature: 35°C

Driver* Code CL I	Descrizione Description	W**	Flusso luminoso nominale LED Nominal flux LED (Lumen)	Flusso utile in uscita Useful output flux (Lumen)	Peso lordo Gross Weight (kg)	Vol. (m ³)
P 34081	2 LED OTTICA/OPTIC A2	93	14000	10800	6,15	0,0150
P 34082	2 LED OTTICA/OPTIC A1	93	14000	10800	6,15	0,0150
P 34085	2 LED OTTICA/OPTIC A2	130	22000	17000	6,15	0,0150
P 34086	2 LED OTTICA/OPTIC A1	130	22000	17000	6,15	0,0150

Temperatura ambiente: 50°C
Ambient temperature: 50°C

Driver* Code CL I	Descrizione Description	W**	Flusso luminoso nominale LED Nominal flux LED (Lumen)	Flusso utile in uscita Useful output flux (Lumen)	Peso lordo Gross Weight (kg)	Vol. (m ³)
P 34077	2 LED OTTICA/OPTIC A2	73	11300	8600	6,15	0,0150
P 34078	2 LED OTTICA/OPTIC A1	73	11300	8600	6,15	0,0150
P 34109	2 LED OTTICA/OPTIC A2	102	17000	14000	6,15	0,0150
P 34110	2 LED OTTICA/OPTIC A1	102	17000	14000	6,15	0,0150

Tecnologia LED - Temperatura di colore 4000K - CRI >70
I flussi luminosi indicati in tabella subiranno modifiche e miglioramenti in funzione della continua evoluzione tecnica dell'efficienza luminosa dei led.

LED Technology - Color temperature 4000K - CRI > 70
The flows indicated in the table may be changed and improved according to the constant technical evolution of the light efficiency of the led.

* Driver: P = driver programmabile
** Potenza assorbita totale (LED+DRIVER)

* Driver: P = programmable driver
** Total absorbed power (LED+DRIVER)

Curve fotometriche / Photometric data

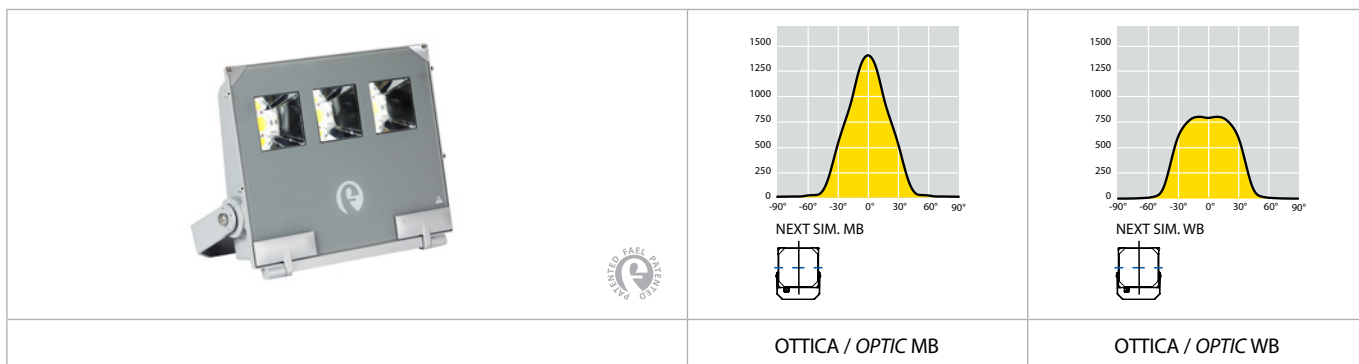

OTTICA / OPTIC MB

OTTICA / OPTIC WB

Codici prodotto / Product codes

Temperatura ambiente: 35°C
Ambient temperature: 35°C

Driver* Code CLI	Descrizione Description	W**	Flusso luminoso nominale LED Nominal flux LED (Lumen)	Flusso utile in uscita Useful output flux (Lumen)	Peso lordo Gross Weight (kg)	Vol. (m ³)
P 34037	3 LED OTTICA/OPTIC WB	162	28000	22500	6,80	0,0172
P 34038	3 LED OTTICA/OPTIC MB	162	28000	22500	6,80	0,0172

Temperatura ambiente: 50°C
Ambient temperature: 50°C

Driver* Code CLI	Descrizione Description	W**	Flusso luminoso nominale LED Nominal flux LED (Lumen)	Flusso utile in uscita Useful output flux (Lumen)	Peso lordo Gross Weight (kg)	Vol. (m ³)
P 34130	3 LED OTTICA/OPTIC WB	130	23200	18600	6,80	0,0172
P 34131	3 LED OTTICA/OPTIC MB	130	23200	18600	6,80	0,0172

Tecnologia LED - Temperatura di colore 4000K - CRI >70
I flussi luminosi indicati in tabella subiranno modifiche e miglioramenti in funzione della continua evoluzione tecnica dell'efficienza luminosa dei led.

LED Technology - Color temperature 4000K - CRI > 70
The flows indicated in the table may be changed and improved according to the constant technical evolution of the light efficiency of the led.

* Driver: P = driver programmabile
** Potenza assorbita totale (LED+DRIVER)

* Driver: P = programmable driver
** Total absorbed power (LED+DRIVER)

Curve fotometriche / Photometric data

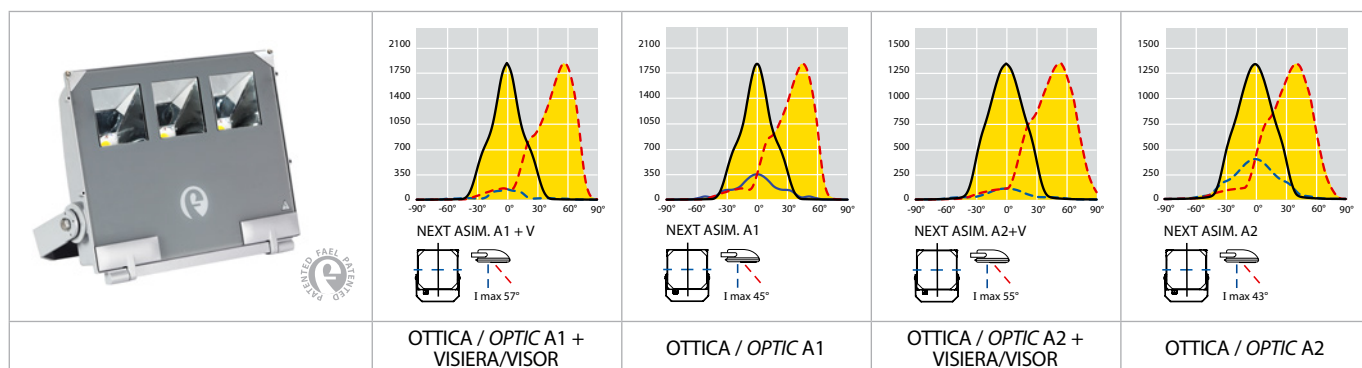

Codici prodotto / Product codes

Temperatura ambiente: 35°C
Ambient temperature: 35°C

Driver* Codice Code CL I	Descrizione Description	W**	Flusso luminoso nominale LED Nominal flux LED (Lumen)	Flusso utile in uscita Useful output flux (Lumen)	Peso lordo Gross Weight (kg)	Vol. (m ³)
P 34089	3 LED OTTICA/OPTIC A2	162	28000	22000	6,80	0,0172
P 34090	3 LED OTTICA/OPTIC A1	162	28000	22000	6,80	0,0172

Temperatura ambiente: 50°C
Ambient temperature: 50°C

Driver* Codice Code CL I	Descrizione Description	W**	Flusso luminoso nominale LED Nominal flux LED (Lumen)	Flusso utile in uscita Useful output flux (Lumen)	Peso lordo Gross Weight (kg)	Vol. (m ³)
P 34113	3 LED OTTICA/OPTIC A2	130	23000	18000	6,80	0,0172
P 34114	3 LED OTTICA/OPTIC A1	130	23000	18000	6,80	0,0172

Tecnologia LED - Temperatura di colore 4000K - CRI >70
I flussi luminosi indicati in tabella subiranno modifiche e miglioramenti in funzione della continua evoluzione tecnica dell'efficienza luminosa dei led.

LED Technology - Color temperature 4000K - CRI > 70
The flows indicated in the table may be changed and improved according to the constant technical evolution of the light efficiency of the led.

* Driver: P = driver programmabile
** Potenza assorbita totale (LED+DRIVER)

* Driver: P = programmable driver
** Total absorbed power (LED+DRIVER)

Curve fotometriche / Photometric data

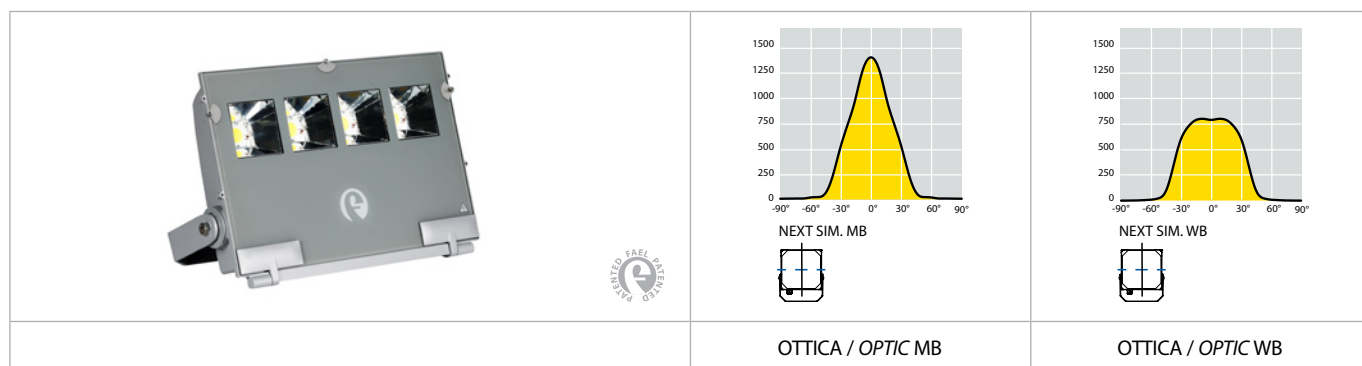

Codici prodotto / Product codes

Temperatura ambiente: 35°C
Ambient temperature: 35°C

Driver* Code CLI	Descrizione Description	W**	Flusso luminoso nominale LED Nominal flux LED (Lumen)	Flusso utile in uscita Useful output flux (Lumen)	Peso lordo Gross Weight (kg)	Vol. (m ³)
P 34041	4 LED OTTICA/OPTIC WB	192	33000	26100	8,50	0,0206
P 34042	4 LED OTTICA/OPTIC MB	192	33000	26100	8,50	0,0206

Temperatura ambiente: 50°C
Ambient temperature: 50°C

Driver* Code CLI	Descrizione Description	W**	Flusso luminoso nominale LED Nominal flux LED (Lumen)	Flusso utile in uscita Useful output flux (Lumen)	Peso lordo Gross Weight (kg)	Vol. (m ³)
P 34134	4 LED OTTICA/OPTIC WB	148	26700	21100	8,50	0,0206
P 34135	4 LED OTTICA/OPTIC MB	148	26700	21100	8,50	0,0206

Tecnologia LED - Temperatura di colore 4000K - CRI >70
I flussi luminosi indicati in tabella subiranno modifiche e miglioramenti in funzione della continua evoluzione tecnica dell'efficienza luminosa dei led.

LED Technology - Color temperature 4000K - CRI > 70
The flows indicated in the table may be changed and improved according to the constant technical evolution of the light efficiency of the led.

* Driver: P = driver programmabile
** Potenza assorbita totale (LED+DRIVER)

* Driver: P = programmable driver
** Total absorbed power (LED+DRIVER)

Curve fotometriche / Photometric data

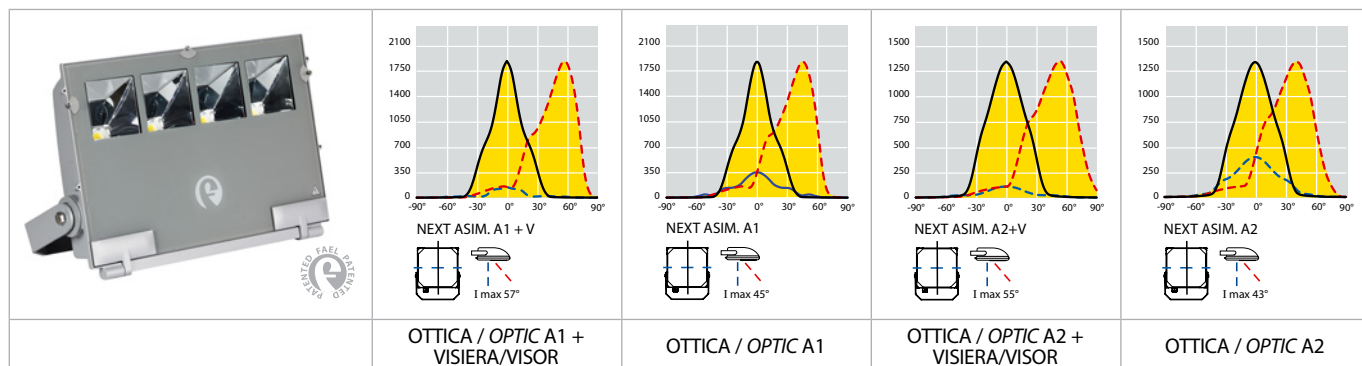

Codici prodotto / Product codes

Temperatura ambiente: 35°C
Ambient temperature: 35°C

Driver* Code CL I	Descrizione Description	W**	Flusso luminoso nominale LED Nominal flux LED (Lumen)	Flusso utile in uscita Useful output flux (Lumen)	Peso lordo Gross Weight (kg)	Vol. (m ³)
P 34093	4 LED OTTICA/OPTIC A2	192	33000	25400	8,50	0,0206
P 34094	4 LED OTTICA/OPTIC A1	192	33000	25400	8,50	0,0206

Temperatura ambiente: 50°C
Ambient temperature: 50°C

Driver* Code CL I	Descrizione Description	W**	Flusso luminoso nominale LED Nominal flux LED (Lumen)	Flusso utile in uscita Useful output flux (Lumen)	Peso lordo Gross Weight (kg)	Vol. (m ³)
P 34156	4 LED OTTICA/OPTIC A2	148	33000	20500	8,50	0,0206
P 34157	4 LED OTTICA/OPTIC A1	148	33000	20500	8,50	0,0206

Tecnologia LED - Temperatura di colore 4000K - CRI >70
I flussi luminosi indicati in tabella subiranno modifiche e miglioramenti in funzione della continua evoluzione tecnica dell'efficienza luminosa dei led.

LED Technology - Color temperature 4000K - CRI > 70
The flows indicated in the table may be changed and improved according to the constant technical evolution of the light efficiency of the led.

* Driver: P = driver programmabile
** Potenza assorbita totale (LED+DRIVER)

* Driver: P = programmable driver
** Total absorbed power (LED+DRIVER)

Curve fotometriche / Photometric data

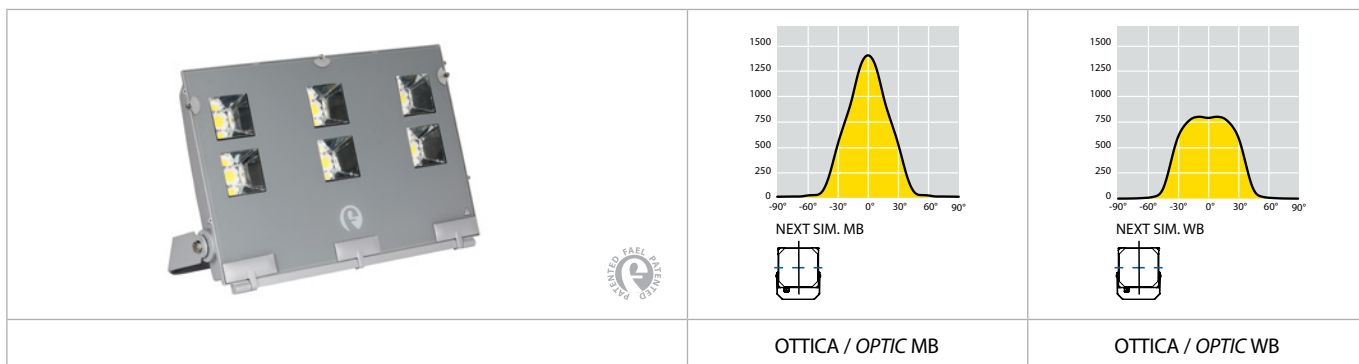

OTTICA / OPTIC MB

OTTICA / OPTIC WB

Codici prodotto / Product codes

Temperatura ambiente: 35°C
Ambient temperature: 35°C

Driver* Code CL I	Descrizione Description	W**	Flusso luminoso nominale LED Nominal flux LED (Lumen)	Flusso utile in uscita Useful output flux (Lumen)	Peso lordo Gross Weight (kg)	Vol. (m ³)
P 34045	6 LED OTTICA/OPTIC WB	219	37000	29500	14,00	0,0458
P 34046	6 LED OTTICA/OPTIC MB	219	37000	29500	14,00	0,0458
P 34049	6 LED OTTICA/OPTIC WB	316	57000	44800	14,00	0,0458
P 34050	6 LED OTTICA/OPTIC MB	316	57000	44800	14,00	0,0458

Temperatura ambiente: 50°C
Ambient temperature: 50°C

Driver* Code CL I	Descrizione Description	W**	Flusso luminoso nominale LED Nominal flux LED (Lumen)	Flusso utile in uscita Useful output flux (Lumen)	Peso lordo Gross Weight (kg)	Vol. (m ³)
P 34138	6 LED OTTICA/OPTIC WB	174	31300	24600	14,00	0,0458
P 34139	6 LED OTTICA/OPTIC MB	174	31300	24600	14,00	0,0458
P 34142	6 LED OTTICA/OPTIC WB	250	47300	37200	14,00	0,0458
P 34143	6 LED OTTICA/OPTIC MB	250	47300	37200	14,00	0,0458

Tecnologia LED - Temperatura di colore 4000K - CRI >70
I flussi luminosi indicati in tabella subiranno modifiche e miglioramenti in funzione della continua evoluzione tecnica dell'efficienza luminosa dei led.

LED Technology - Color temperature 4000K - CRI > 70
The flows indicated in the table may be changed and improved according to the constant technical evolution of the light efficiency of the led.

* Driver: P = driver programmabile
** Potenza assorbita totale (LED+DRIVER)

* Driver: P = programmable driver
** Total absorbed power (LED+DRIVER)



Curve fotometriche / Photometric data

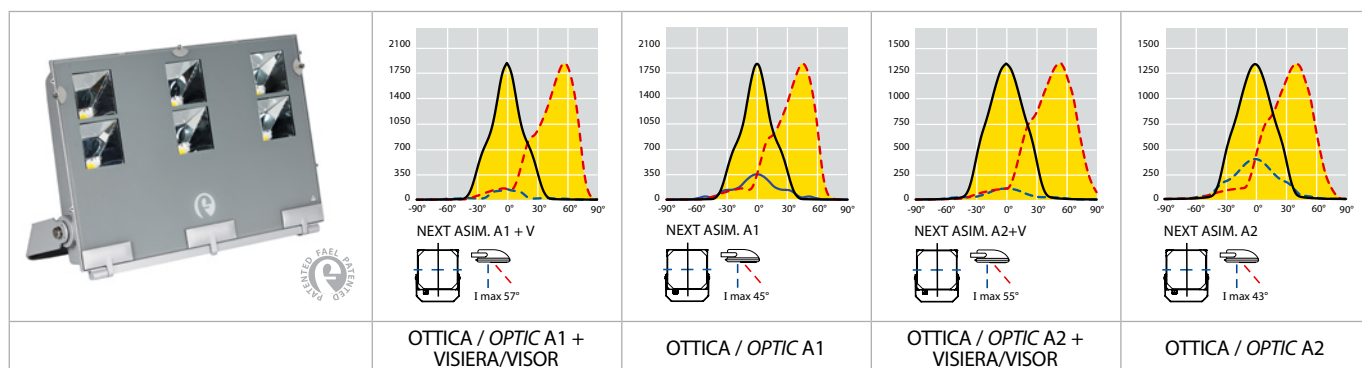

Codici prodotto / Product codes

Temperatura ambiente: 35°C
Ambient temperature: 35°C

Driver* Code CL I	Descrizione Description	W**	Flusso luminoso nominale LED Nominal flux LED (Lumen)	Flusso utile in uscita Useful output flux (Lumen)	Peso lordo Gross Weight (kg)	Vol. (m ³)
P 34097	6 LED OTTICA/OPTIC A2	219	37000	28000	14,00	0,0458
P 34098	6 LED OTTICA/OPTIC A1	219	37000	28000	14,00	0,0458
P 34101	6 LED OTTICA/OPTIC A2	270	48000	36500	14,00	0,0458
P 34102	6 LED OTTICA/OPTIC A1	270	48000	36500	14,00	0,0458

Temperatura ambiente: 50°C
Ambient temperature: 50°C

Driver* Code CL I	Descrizione Description	W**	Flusso luminoso nominale LED Nominal flux LED (Lumen)	Flusso utile in uscita Useful output flux (Lumen)	Peso lordo Gross Weight (kg)	Vol. (m ³)
P 34160	6 LED OTTICA/OPTIC A2	174	30600	23300	14,00	0,0458
P 34161	6 LED OTTICA/OPTIC A1	174	30600	23300	14,00	0,0458
P 34164	6 LED OTTICA/OPTIC A2	204	38000	29000	14,00	0,0458
P 34165	6 LED OTTICA/OPTIC A1	204	38000	29000	14,00	0,0458

Tecnologia LED - Temperatura di colore 4000K - CRI >70
I flussi luminosi indicati in tabella subiranno modifiche e miglioramenti in funzione della continua evoluzione tecnica dell'efficienza luminosa dei led.

LED Technology - Color temperature 4000K - CRI > 70
The flows indicated in the table may be changed and improved according to the constant technical evolution of the light efficiency of the led.

* Driver: P = driver programmabile
** Potenza assorbita totale (LED+DRIVER)

* Driver: P = programmable driver
** Total absorbed power (LED+DRIVER)

Curve fotometriche / Photometric data

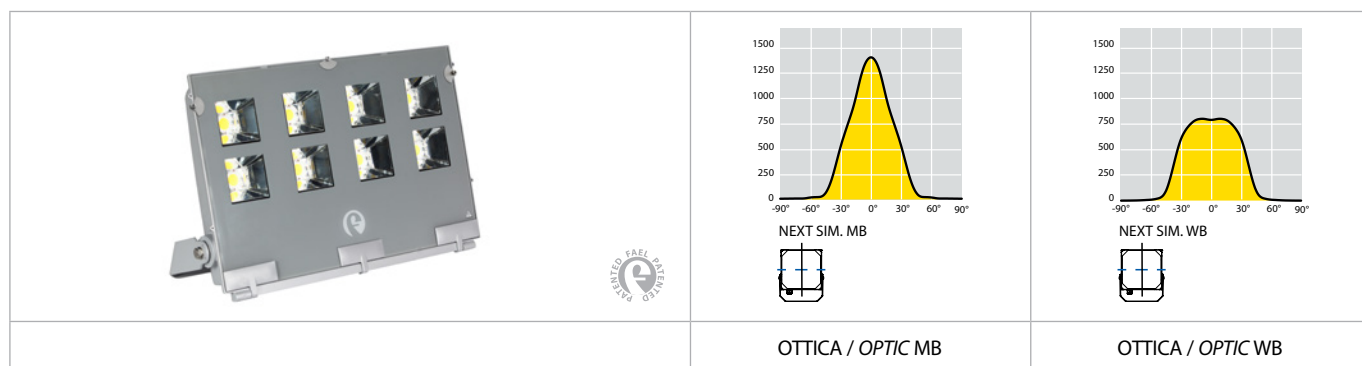

OTTICA / OPTIC MB

OTTICA / OPTIC WB

Codici prodotto / Product codes

Temperatura ambiente: 35°C
Ambient temperature: 35°C

Driver* Code CLI	Descrizione Description	W**	Flusso luminoso nominale LED Nominal flux LED (Lumen)	Flusso utile in uscita Useful output flux (Lumen)	Peso lordo Gross Weight (kg)	Vol. (m ³)
P 34053	8 LED OTTICA/OPTIC WB	400	73000	58000	14,20	0,0458
P 34054	8 LED OTTICA/OPTIC MB	400	73000	58000	14,20	0,0458

Temperatura ambiente: 50°C
Ambient temperature: 50°C

Driver* Code CLI	Descrizione Description	W**	Flusso luminoso nominale LED Nominal flux LED (Lumen)	Flusso utile in uscita Useful output flux (Lumen)	Peso lordo Gross Weight (kg)	Vol. (m ³)
P 34146	8 LED OTTICA/OPTIC WB	312	58800	47400	14,20	0,0458
P 34147	8 LED OTTICA/OPTIC MB	312	58800	47400	14,20	0,0458

Tecnologia LED - Temperatura di colore 4000K - CRI >70
I flussi luminosi indicati in tabella subiranno modifiche e miglioramenti in funzione della continua evoluzione tecnica dell'efficienza luminosa dei led.

LED Technology - Color temperature 4000K - CRI > 70
The flows indicated in the table may be changed and improved according to the constant technical evolution of the light efficiency of the led.

* Driver: P = driver programmabile
** Potenza assorbita totale (LED+DRIVER)

* Driver: P = programmable driver
** Total absorbed power (LED+DRIVER)

Curve fotometriche / Photometric data

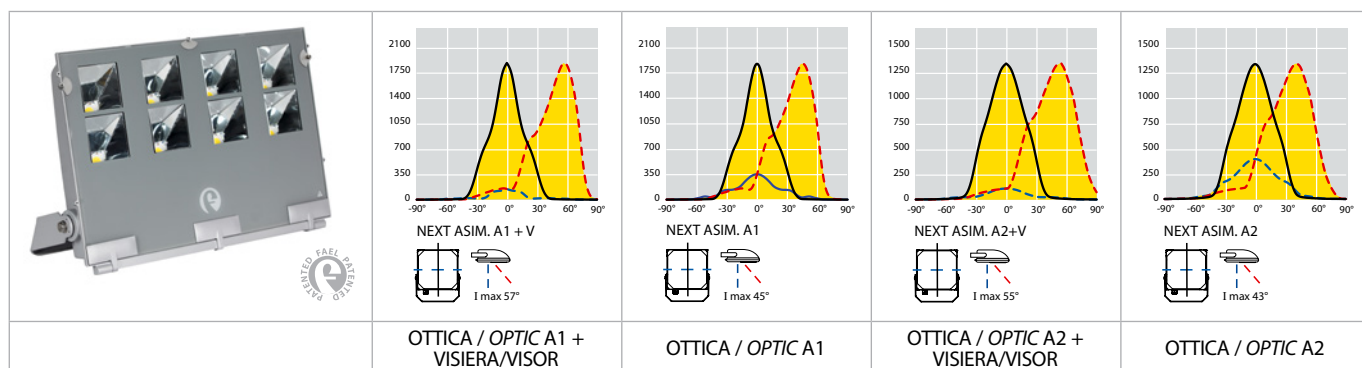

Codici prodotto / Product codes

Temperatura ambiente: 35°C
Ambient temperature: 35°C

Driver* Code CL I	Descrizione Description	W**	Flusso luminoso nominale LED Nominal flux LED (Lumen)	Flusso utile in uscita Useful output flux (Lumen)	Peso lordo Gross Weight (kg)	Vol. (m ³)
P 34105	8 LED OTTICA/OPTIC A2	334	61000	47200	14,20	0,0458
P 34106	8 LED OTTICA/OPTIC A1	334	61000	47200	14,20	0,0458

Temperatura ambiente: 50°C
Ambient temperature: 50°C

Driver* Code CL I	Descrizione Description	W**	Flusso luminoso nominale LED Nominal flux LED (Lumen)	Flusso utile in uscita Useful output flux (Lumen)	Peso lordo Gross Weight (kg)	Vol. (m ³)
P 34168	8 LED OTTICA/OPTIC A2	270	51700	40000	14,20	0,0458
P 34169	8 LED OTTICA/OPTIC A1	270	51700	40000	14,20	0,0458

Tecnologia LED - Temperatura di colore 4000K - CRI >70
I flussi luminosi indicati in tabella subiranno modifiche e miglioramenti in funzione della continua evoluzione tecnica dell'efficienza luminosa dei led.

LED Technology - Color temperature 4000K - CRI > 70
The flows indicated in the table may be changed and improved according to the constant technical evolution of the light efficiency of the led.

* Driver: P = driver programmabile
** Potenza assorbita totale (LED+DRIVER)

* Driver: P = programmable driver
** Total absorbed power (LED+DRIVER)

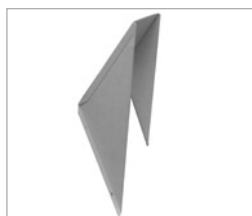

60626 - 60627 - 60628 - 60629
NEXT 2 - 3 - 4 - 6 - 8 ASY
Visiera anti-abbagliamento.
Antiglare louvre.

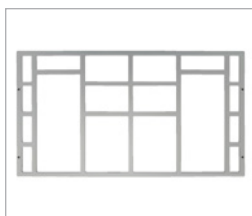

60616 - 60618 - 60620
60622 - 60624
NEXT 2 - 3 - 4 - 6 - 8 SYM
Griglia di protezione.
Protection grille.

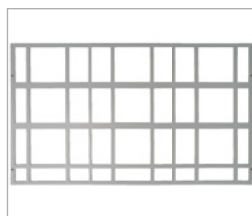

60617 - 60619 - 60621
60623 - 60625
NEXT 2 - 3 - 4 - 6 - 8 ASY
Griglia di protezione.
Protection grille.



60610 - 60611
NEXT 0 - 1
Supporto a parete completo di forcella fissaggio proiettore - Silver.
Wall support complet of floodlight fixing bracket - Silver.



60280
NEXT 0 - NEXT 1
Supporto a palo Ø 60 mm per 1 proiettore.
Pole support Ø 60 mm for 1 floodlight.



60281
NEXT 0 - NEXT 1
Supporto a palo Ø 60 mm per 2 proiettori.
Pole support Ø 60 mm for 2 floodlights.



60282
NEXT 0 - NEXT 1
Supporto a palo Ø 60 mm per 3 proiettori.
Pole support Ø 60 mm for 3 floodlights.



60101
NEXT 0 - 1
Mensola in acciaio zincato e verniciato di colore Silver.
Galvanized steel bracket and coated in Silver color.



AKRON 1 **60235**
NEXT 2 - 3 - 4 - 6 - 8
Per montaggio di un apparecchio singolo a testa palo Ø mm 60, costituito da un blocco in lega di alluminio pressofuso, verniciato in colore Silver.
Single top pole mounting support mm 60, in die cast aluminium block painted Silver.



AKRON 4 **60242**
NEXT 2 - 3 - 4 - 6 - 8
Accessorio in acciaio zincato a caldo per montaggio n. 4 proiettori per pali Ø 76 mm max. Per NEXT 6 e NEXT 8 montaggio di soli n. 2 proiettori.
Hot deep galvanized sheet steel accessory for max 4 floodlights, for pole max Ø 76 mm. For NEXT 6 and NEXT 8 only n. 2 floodlights.



AKRON 5 **60246**
NEXT 2 - 3 - 4 - 6 - 8
Accessorio in acciaio zincato a caldo per montaggio n. 2/4 sbracci cod. 60612-60613-60614-60615 per pali Ø 76 mm max.
Hot deep galvanized sheet steel accessory for num. 2/4 extension arms code 60612-60613-60614-60615 for Ø 76 mm pole.

Esercizi illuminotecnici / Lighting exercises

NEXT 1 - OTTICA ASIMMETRICA / NEXT 1 - ASYMMETRIC OPTIC

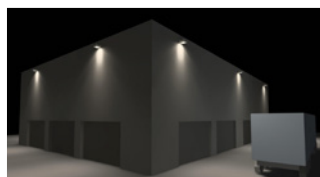

Area esterna
Outdoor area

Dati	9,50 metri	Data	9.50 meters
Altezza di installazione:	9,50 metri	Installation height:	9.50 meters
Interdistanza:	12 metri	Interdistance:	12 meters
Flusso utile in uscita:	6800 lm	Useful output flux:	6800 lm

	Em	Emin	Emin/Em	P (W)
AREA / AREA	31	15.5	0.5	50

NEXT 2 - OTTICA ASIMMETRICA / NEXT 2 - ASYMMETRIC OPTIC

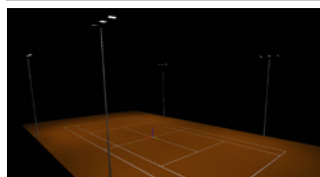

Campo tennis
Tennis court

Dati	8 metri	Data	8 meters
Altezza di installazione:	8 metri	Installation height:	8 meters
Quantità di apparecchi:	12 pz	Luminaires quantity:	12 pcs
Fattore di manutenzione:	0,90	Maintenance factor:	0.90
Flusso utile in uscita:	17000 lm	Useful output flux:	17000 lm

	Em	Emin	Emin/Em	P (W)
CAMPO / FIELD	316	278	0.88	130
AREA DI GIOCO / PLAYING AREA	298	181	0.61	130

Accessori e ricambi / *Accessories and spare parts*

Codice Code	Descrizione Description	Peso Lordo Gross Weight (Kg)	Confezione Packing (Pz./Pcs)	Colore Color	Vol. (m ³)
60101	Mensola sporgenza 600 mm / <i>Bracket 600 mm</i> NEXT 0 - NEXT 1	2,70	1	Silver	0,0080
60610	Supporto a parete completo di forcella fissaggio proiettore - NEXT 0 <i>Wall support complet of floodlight fixing bracket - NEXT 0</i>	0,92	1	Silver	0,0080
60611	Supporto a parete completo di forcella fissaggio proiettore - NEXT 1 <i>Wall support complet of floodlight fixing bracket - NEXT 1</i>	0,92	1	Silver	0,0080
60612	Sbraccio a parete lunghezza mm 750 / <i>Extension arm length mm 750 - NEXT 2</i>	6,30	1	Silver	0,0330
60613	Sbraccio a parete lunghezza mm 750 / <i>Extension arm length mm 750 - NEXT 3</i>	6,50	1	Silver	0,0463
60614	Sbraccio a parete lunghezza mm 750 / <i>Extension arm length mm 750 - NEXT 4</i>	6,80	1	Silver	0,0458
60615	Sbraccio a parete lunghezza mm 750 / <i>Extension arm length mm 750 - NEXT 6/8</i>	7,50	1	Silver	0,0599
60626	Visiera anti-abbagliamento / <i>Antiglare louvre 12° - NEXT 2</i>	0,40		Silver	0,0049
60627	Visiera anti-abbagliamento / <i>Antiglare louvre 12° - NEXT 3</i>	0,45		Silver	0,0058
60628	Visiera anti-abbagliamento / <i>Antiglare louvre 12° - NEXT 4</i>	0,50		Silver	0,0068
60629	Visiera anti-abbagliamento / <i>Antiglare louvre 12° - NEXT 6/8</i>	0,90		Silver	0,0194
60616	Griglia di protezione / <i>Protection grille - NEXT 2 SYM</i>	0,85	1	Silver	0,0009
60617	Griglia di protezione / <i>Protection grille - NEXT 2 ASY</i>	0,85	1	Silver	0,0009
60618	Griglia di protezione / <i>Protection grille - NEXT 3 SYM</i>	1,00	1	Silver	0,0011
60619	Griglia di protezione / <i>Protection grille - NEXT 3 ASY</i>	1,00	1	Silver	0,0011
60620	Griglia di protezione / <i>Protection grille - NEXT 4 SYM</i>	0,90	1	Silver	0,0013
60621	Griglia di protezione / <i>Protection grille - NEXT 4 ASY</i>	0,90	1	Silver	0,0013
60622	Griglia di protezione / <i>Protection grille - NEXT 6 SYM</i>	1,80	1	Silver	0,0023
60623	Griglia di protezione / <i>Protection grille - NEXT 6 ASY</i>	1,80	1	Silver	0,0023
60624	Griglia di protezione / <i>Protection grille - NEXT 8 SYM</i>	1,80	1	Silver	0,0023
60625	Griglia di protezione / <i>Protection grille - NEXT 8 ASY</i>	1,80	1	Silver	0,0023
60280	Supporto a palo Ø 60 mm per 1 proiettore <i>Pole support Ø 60 mm for 1 floodlight - NEXT 0 - NEXT 1</i>	0,45	1	Silver	
60281	Supporto a palo Ø 60 mm per 2 proiettori <i>Pole support Ø 60 mm for 2 floodlights - NEXT 0 - NEXT 1</i>	2,20	1	Silver	
60282	Supporto a palo Ø 60 mm per 3 proiettori <i>Pole support Ø 60 mm for 3 floodlights - NEXT 0 - NEXT 1</i>	2,65	1	Silver	
60235	AKRON 1 - NEXT 2 - NEXT 3 - NEXT 4 - NEXT 6 - NEXT 8	0,50	1	Silver	0,0010
60237	AKRON 2 - NEXT 2 - NEXT 3 - NEXT 4 - NEXT 6 - NEXT 8	0,50	1	Silver	0,0010
60240	AKRON 4 Ø 60 mm	13,50	1	Zinc. a caldo - <i>Hot-dip galvanized</i>	0,0460
60242	AKRON 4 Ø 76 mm	14,00	1	Zinc. a caldo - <i>Hot-dip galvanized</i>	0,0460
60244	AKRON 5 Ø 60 mm	9,50	1	Zinc. a caldo - <i>Hot-dip galvanized</i>	0,0126
60246	AKRON 5 Ø 76 mm	10,00	1	Zinc. a caldo - <i>Hot-dip galvanized</i>	0,0126

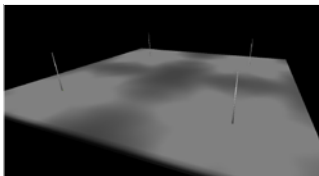
Esercizi illuminotecnici / *Lighting exercises*NEXT 8 - OTTICA ASIMMETRICA / *NEXT 8 - ASYMMETRIC OPTIC*Grande area
Big area

Dati		Data	
Altezza installazione:	25 metri	Installation height:	25 meters
Quantità apparecchi:	24 pz	Luminaires quantity:	24 pcs
Fattore di manutenzione:	0,90	Maintenance factor:	0,90
Dimensioni area interna:	110x110 metri	Internal area dimensions:	110x110 meters
Dimensioni area totale:	180x180 metri	Total area dimensions:	180x180 meters

	Em	Emin	Emin/Em	P (W)
AREA INTERNA / <i>INTERNAL AREA</i>	21		0.25	334
AREA TOTALE / <i>TOTAL AREA</i>	25	5.25	0.21	

Codici & Pagine / Codes & Pages

CODICE/CODE	PAGINA/PAGES	CODICE/CODE	PAGINA/PAGES	CODICE/CODE	PAGINA/PAGES	CODICE/CODE	PAGINA/PAGES
34005	8	34086	13	34138	18	60614	23
34007	8	34077	13	34139	18	60615	23
34001	8	34078	13	34142	18	60626	23
34003	8	34109	13	31143	18	60627	23
34061	9	34110	13	34097	19	60628	23
34063	9	34037	14	34098	19	60629	23
34057	9	34038	14	34101	19	60280	23
34059	9	34130	14	34102	19	60281	23
34009	10	34131	14	34160	19	60282	23
34015	10	34089	15	34161	19	60235	23
34124	10	34090	15	34164	19	60237	23
34065	11	34113	15	34165	19	60240	23
34071	11	34114	15	34053	20	60242	23
34150	11	34041	16	34054	20	60244	23
34025	12	34042	16	34146	20	60246	23
34026	12	34134	16	34147	20	60616	23
34033	12	34135	16	34105	21	60617	23
34034	12	34093	17	34106	21	60618	23
34021	12	34094	17	34168	21	60619	23
34022	12	34156	17	34169	21	60620	23
34029	12	34157	17	60101	23	60621	23
34030	12	34045	18	60610	23	60622	23
34081	13	34046	18	60611	23	60623	23
34082	13	34049	18	60612	23	60624	23
34085	13	34050	18	60613	23	60625	23





Project and
general coordination:

publitrust
pubblicità e comunicazione integrata

Art Directors:
Andrea Caldi

Graphic designers:
Antonella Raimondi

Printer:
Industrie Grafiche Bresciane Group - Grafo - Staged





Fael LUCE[®]
DOING IT BETTER

Fael Luce Spa

a: via Euripide 12/14

20864 Agrate Brianza (MB) - Italy

ph: +39.039.63411- **f:** +39.039.653868

Ufficio commerciale Italia

ph: +39.039.6341-333

Export sales office

ph: +39.039.6341-203-322-332

e: info@faelluce.com - **i:** www.faelluce.com

Fael Luce Middle East (FZE)

a: Executive Suite Z3 - 67 SAIF ZONE

P.O. Box 121966 Sharjah - U.A.E.

e: me@faelluce.com